



polyflex[®]
Thermoplast-
Schläuche für
Wasserhochdruck-
Technik

Katalog Nr. 4462-DE
Mai 2005



Polyflex-Schläuche Niederlassungen



Hüttenfeld / Deutschland



Wissembourg / Frankreich



Almelo / Holland



Buxton / England



Chomutov / Tschechische Republik

Sicherheitshinweis

Aufgrund der außergewöhnlichen Konstruktionen der Polyflex-Schlauchleitungen mit Stahldrahtwickellagen in diesem Katalog werden dynamische Belastbarkeiten erreicht, die weit über den deutschen und internationalen Normen liegen. Die Schläuche sind nach Polyflex-Normen, deren Werte sich aufgrund langjähriger Erfahrungen bestätigt haben, gefertigt und geprüft.

Polyflex-Schlauchleitungen werden unter beachtlichen Drücken eingesetzt. Der kritische Bereich einer Schlauchleitung ist die Verbindung zwischen elastischem Schlauch und starrer Pressarmatur (Einbindezone). Nur die Verwendung von Original-Polyflex-Komponenten (Schlauch, Armatur und Werkzeug) und die Beachtung der Polyflex-Montageanleitung garantieren Produktsicherheit und Einhaltung geltender Normen. Zur Sicherstellung des erforderlichen Qualitätsstandards ist die Polyflex-Montageschulung eine grundsätzliche Voraussetzung für kundenseitige Eigenkonfektionierung von Polyflex-Höchstdruckschlauchleitungen.

Für die Herstellung und Prüfung der Schlauchleitungen in Verbindung mit dem vorgesehenen Anwendungsbereich sind die Richtlinien und technischen Regelwerke sowie die Arbeitsschutz- und Unfallverhütungsvorschriften maßgebend.

Als polyflex®-Schlauchleitungshersteller sind Sie verpflichtet, die Schlauchleitungen entsprechend den zutreffenden Regelwerken zu kennzeichnen und die Sicherheit durch eine abschließende Druckprüfung nachzuweisen.

Nichtbefolgen kann zum Ausfall der Schlauchleitung und zum Verlust der Gewährleistungsansprüche führen.

A - Kanal-Spül-Schläuche			
ESH250 - Kanal-Spül-Schlauch	A1	A	
B - Höchstdruck-Rohrreinigungs-Schläuche und Armaturen			
2240D - Höchstdruck-Rohrreinigungs-Schlauch	B1	B	
Armaturen-Serie AX/TX	B2,B3		
C - Höchstdruck-Schläuche für Wasserstrahltechnik und Armaturen			
2380N - Höchstdruck-Schlauch für Wasserstrahltechnik	C1	C	
2244N - Höchstdruck-Schlauch für Wasserstrahltechnik	C1		
Armaturen-Serie KX	C2,C3		
D - Höchstdruck-Schläuche für Wasserstrahltechnik und Armaturen			
2388N - Höchstdruck-Schlauch für Wasserstrahltechnik	D1	D	
2580N - Höchstdruck-Schlauch für Wasserstrahltechnik	D4		
Armaturen-Serie BS/BL	D2,D5		
E - Höchstdruck-Schläuche für Wasserstrahltechnik und Armaturen			
2440D/2440N - Höchstdruck-Schlauch für Wasserstrahltechnik	E1	E	
Armaturen-Serie LX	E2,E3		
F - Höchstdruck-Schläuche für Wasserstrahltechnik und Armaturen			
2640D/2640N - Höchstdruck-Schlauch für Wasserstrahltechnik	F1	F	
Armaturen-Serie HX/5X	F2,F3		
G - Höchstdruck-Schläuche für Wasserstrahltechnik und Armaturen			
2740D - Höchstdruck-Schlauch für Wasserstrahltechnik	G1	G	
Armaturen-Serie HX	G2		
H - Höchstdruck-Schläuche für Wasserhöchstdrucktechnik und Armaturen			
2840D - Höchstdruck-Schlauch für Wasserhöchstdrucktechnik	H1	H	
Armaturen-Serie WX	H2		
I - Zubehör			
D2D2 - Verbindungsstutzen metrisch	I1	I	
D9D9 - Verbindungsstutzen Zoll	I1		
AZAZ - Verbindungsstutzen UNF	I1		
PVC-S - Scheuerschutz-Schlauch	I2		
HS - Haltestrümpfe	I2		
UHPLABEL - Warnhinweise für Höchstdruckanwendungen	I2		
J - Hochdruckkomponenten			
Druckschraube / Druckring Standard	J1	J	
Druckschraube / Druckring Anti-Vibration	J1		
Handventil	J2		
Filter Typ 3	J2		
Verbindungs-, Winkel-, T-Stück	J3		
Kreuzstück, Schottverschraubung	J4		
Reduzierung	J4		
HP-Verschraubungen, Montagehinweis	J5		
K - Technische Informationen			
Durchflussmengen-Nomogramm	K1	K	
Chemische Beständigkeit, Sicherheitshinweise	K2-K9		

Armaturen-Auswahltabelle

Code	Beschreibung	Armaturenserie								
		BS	BL	AX	BX	HX	5X	WX	KX	TX
01	NPT-Einschraubzapfen	•	•							
92	Dichtkopf mit BSP-Überwurfmutter	•	•						•	
C9	Dichtkegel mit Überwurfmutter metrisch und O-Ring	•	•	•	•	•			•	•
AY	Dichtkopf mit UNF-Überwurfmutter					•	•		•	
YA	Hochdruckanschluss 59 Kegel UNF								•	
Y4	Hochdruckanschluss 59 Kegel UNF					•	•	•		
YB	Hochdruck-Einschraubzapfen BSP			•						•
YM	Hochdruckanschluss 59 Kegel metrisch					•		•	•	
YZ	Hochdruck-Einschraubzapfen metrisch									•

Hinweis:

Alle in diesem Katalog aufgeführten Armaturen sowie deren Zuordnung zu den entsprechenden Schlauchserien sind werksseitig auf ihre Funktionssicherheit geprüft. Aufgrund der Verwendung spezieller Werkstoffe erreichen wir Drücke, die wesentlich über den in den internationalen Normen vorgegebenen Drücken liegen.
 Die End-Armaturen unterliegen einer Druckbegrenzung. Der Arbeitsdruck der Schlauchleitung ist der niedrigere Wert der Arbeitsdrücke von Schlauch und Armatur.

Bestellbeispiel

Beispiel zum SCHLÜSSEL für POLYFLEX-Schläuche und Armaturen



2440 N - 16 V37

Schlauchtyp ← 2440
 Material der Innenschicht ← N
 Code für Ausführung ← V37
 Schlauch-Innendurchmesser in 1/16" ← 16



6 Y4 HX - 9 - 3 C

Herstellungsort ← 6
 Anschlusscode ← Y4
 Armaturenserie ← HX
 Material ← C
 Schlauch-ID in 1/16" ← 9
 Anschlussgröße ← 3

ESH250 – Kanal-Spül-Schlauch



Aufbau:

Innenschicht:

Thermoplastisches Elastomer

Druckträger:

Zwei Geflechte hochreißfester
Synthesefasern – homogen verbunden

Außenschicht:

Polyurethan, rot, extrem schnitt-
und abriebfest

Anwendungsbereiche:

Hochdruckreinigung von Kanälen und
Drainagen.

Artikel- nummer #	DN	size	Zoll	mm	Max. Betriebs- druck MPa / psi		Min. Berst- druck MPa / psi		Mindest Biege- radius mm	Gewicht kg/m
ESH250-08	12	-08	1/2	20,7	25	3625	62,5	9060	100	0,24
ESH250-12	20	-12	3/4	28,6	25	3625	62,5	9060	125	0,40
ESH250-16	25	-16	1	36,5	25	3625	62,5	9060	175	0,60
ESH250-20	32	-20	1 1/4	46,0	25	3625	62,5	9060	225	1,00

Temperaturbereich: -10 °C bis + 50 °C

Längenänderung: ± 2% bei Betriebsdruck

Standardmäßig erhältliche Schlauchleitungen

Artikel- nummer #	Längen (m)					Armaturen		
	Standard					max.	BSP- Überwurf-Mutter	BSP- Gewinde-Zapfen
	80	100	120	160	180			
ESH250-08	•	•	•	•	•	350	G 1/2	G 1/2
ESH250-12	•	•	•	•	•	350	G 3/4	G 3/4
ESH250-16	•	•	•	•	•	350	G 1	G 1
ESH250-20	•	•	•	•	•	350	G 1 1/4	G 1 1/4

Hinweis:

Nur als einbaufertige Schlauch-
leitung erhältlich.

Bestellbeispiel:

ESH250-08-80

2240D – Höchstdruck-Rohrreinigungs-Schlauch



B

Aufbau:

Innenschicht:
Polyoxymethylen

Druckträger:
Zwei Wickellagen Stahldraht hoher Zugfestigkeit

Außenschicht:
Polyamid, blau

Anwendungsbereiche:

Höchstdruckanwendungen im Bereich der Rohrreinigung, z.B. Wärmeaustauscher in der chemischen und rohölverarbeitenden Industrie. Einsatz als flexible Lanze bei Arbeitsdrücken ab 75 MPa.

Sonderausführung:

Schlauch mit zusätzlichem Schutzgeflecht aus nichtrostendem Stahldraht.

Armaturen:

Serie AX, TX
Siehe Seite B2/B3



Artikelnummer #	DN size				mm	Max. Betriebsdruck		Min. Berstdruck		Mindest Biegeradius	Gewicht
	mm	Zoll	mm	Zoll		MPa	psi	MPa	psi		
2240D-02V32	3	-02	3,0	1/8	7,0	110	15950	275	39875	60	0,07
2240D-025V32	4	-025	4,0	5/32	7,7	120	17400	300	43500	75	0,10
2240D-03V32	5	-03	4,7	3/16	9,5	100	14500	250	36250	95	0,13
2240D-04V32	6	-04	6,3	1/4	11,5	100	14500	250	36250	110	0,20
2240D-05V32	8	-05	8,0	5/16	13,3	90	13050	225	32625	120	0,25

Temperaturbereich: -10°C bis +70°C

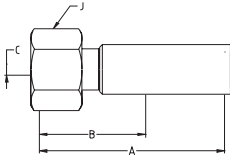
1C9AX/1C9TX – Dichtkegel mit O-Ring und Überwurfmutter metrisch



Serie AX/TX

Artikelnummer #	DN size mm Zoll				Anschlussart				C mm ID	Max. Betriebsdruck MPa / psi		
	3	-02	3,0	1/8	Gewindegröße 	Rohr AD 	A mm	B mm		J mm 	MPa	psi
1C9TX-16-02W	3	-02	3,0	1/8	M24x1,5	16	59,5	38,5	30	1,7	110	15950
1C9TX-16-025W	4	-025	4,0	5/32	M24x1,5	16	65,5	34,5	30	3,0	120	17400
1C9TX-16-03W	5	-03	4,8	3/16	M24x1,5	16	73,5	42,0	30	3,0	100	14500
1C9AX-16-04W	6	-04	6,4	1/4	M24x1,5	16	76,5	43,5	30	4,5	100	14500
1C9AX-16-05W *	8	-05	7,9	5/16	M24x1,5	16	71,0	38,0	30	5,5	90	13050

Armaturen: Spezialwerkstoffe

* DN4-6 mit Verstärkungshülse

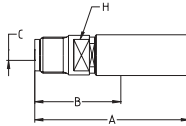

* DN8 ohne Verstärkungshülse

1YZTX – Hochdruck-Einschraubzapfen metrisch



B

Serie TX



Artikelnummer #	DN size mm Zoll				Anschlussart Gewindegröße 	A mm	B mm	H mm 	C mm ID	Max. Betriebsdruck MPa / psi	
	3	-02	3,0	1/8						M5	48,5
1YZTX-1-02WS	3	-02	3,0	1/8	M5	48,5	27,5	6	1,7	110	15950
1YZTX-2-02W	3	-02	3,0	1/8	M7	48,5	27,5	7	1,7	110	15950
1YZTX-2-025W	4	-025	4,0	5/32	M7	51,0	28,5	8	2,5	120	17400
1YZTX-4-025W	4	-025	4,0	5/32	M8	52,5	30,0	8	2,5	120	17400
1YZTX-4-03W	5	-03	4,8	3/16	M8	53,0	27,5	10	3,0	100	14500
1YZTX-5-04W	6	-04	6,4	1/4	M10x1	59,0	32,5	13	3,0	100	14500

Armaturen: Spezialwerkstoffe

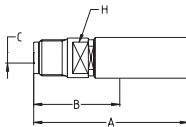
1YBAX/1YBTX – Hochdruck-Einschraubzapfen BSP



Serie AX/TX

Artikelnummer #	DN size mm Zoll				Anschlussart Gewindegröße 	A mm	B mm	H mm 	C mm ID	Max. Betriebsdruck MPa / psi	
	4	-025	4,0	5/32						G 1/8	52,5
1YBTX-2-025W	4	-025	4,0	5/32	G 1/8	52,5	30,0	8	2,5	120	17400
1YBTX-2-03W5	5	-03	4,8	3/16	G 1/8	52,5	27,0	10	3,0	100	14500
1YBTX-4-04W	6	-04	6,4	1/4	G 1/4	62,0	35,5	13	4,0	100	14500
1YBAX-4-05W	8	-05	7,9	5/16	G 1/4	68,0	35,0	14	5,5	90	13050

Armaturen: Spezialwerkstoffe

2380N – Höchstdruck-Schlauch für Wasserstrahltechnik



Aufbau:

Innenschicht:

Polyamid

Druckträger:

Zwei Wickellagen, zwei offene Wickellagen Stahldraht hoher Zugfestigkeit

Außenschicht:

Polyurethan, schwarz

Anwendungsbereiche:

Höchstdruckanwendungen in der Bau- und Schiffsindustrie sowie für die allgemeine Industriereinigung. Haupteinsatz zum Entfernen verschiedener Verschmutzungen oder Werkstoffe von unterschiedlichen Oberflächen wie Tanks, Beton, Asphalt etc.

Armaturen:

Serie KX

Siehe Seite D2, D3

Artikelnummer #	DN size				mm	Max. Betriebsdruck MPa / psi		Min. Berstdruck MPa / psi		Mindest Biegeradius mm	Gewicht kg/m
	mm	Zoll	mm	Zoll		MPa	psi	MPa	psi		
2380N-04V00W	6	-04	6,3	1/4	13,3	110	15950	280	40600	70	0,28
2380N-05V00W	8	-05	8,2	5/16	15,7	100	14500	250	36250	90	0,35

Temperaturbereich: -10°C bis + 70°C

2244N – Höchstdruck-Schlauch für Wasserstrahltechnik



Aufbau:

Innenschicht:

Polyamid

Druckträger:

Zwei Wickellagen, ein Geflecht Stahldraht hoher Zugfestigkeit

Außenschicht:

Polyurethan, schwarz

Anwendungsbereiche:

Höchstdruckanwendungen in der Bau- und Schiffsindustrie sowie für die allgemeine Industriereinigung. Haupteinsatz zum Entfernen verschiedener Verschmutzungen oder Werkstoffe von unterschiedlichen Oberflächen wie Tanks, Beton, Asphalt etc.

Armaturen:

Serie KX

Siehe Seite D2, D3

Artikelnummer #	DN size				mm	Max. Betriebsdruck MPa / psi		Min. Berstdruck MPa / psi		Mindest Biegeradius mm	Gewicht kg/m
	mm	Zoll	mm	Zoll		MPa	psi	MPa	psi		
2244N-06V10W	10	-06	9,7	3/8	18,0	86	12470	215	31175	120	0,50
2244N-08V10W	12	-08	12,8	1/2	22,7	88	12760	220	31900	150	0,80

Temperaturbereich: -10°C bis + 70°C

1C9KX – Dichtkegel mit O-Ring und Überwurfmutter metrisch

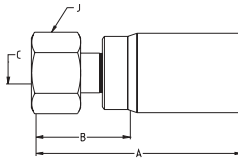

Serie KX

Artikelnummer #	DN size				Anschlussart		A mm	B mm	J mm	C mm	Max. Betriebsdruck	
	mm	Zoll	Gewindegröße	Rohr AD	MPa	psi						
1C9KX-10-04W	6	-04	6,4	1/4	M18x1,5	10	68,0	36,0	22	4,2	110	15950
1C9KX-16-05W	8	-05	7,9	5/16	M24x1,5	16	76,5	37,5	30	5,5	100	14500
1C9KX-14-06W	10	-06	9,5	3/8	M22x1,5	14	79,0	36,5	27	7,2	86	12470
1C9KX-16-08W	12	-08	12,7	1/2	M24x1,5	16	88,0	40,5	30	9,5	88	12760

Armaturen: Spezialwerkstoffe

192KX – Dichtkopf mit BSP-Überwurfmutter

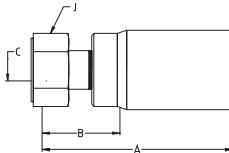

Serie KX

Artikelnummer #	DN size				Anschlussart		A mm	B mm	J mm	C mm	Max. Betriebsdruck	
	mm	Zoll	Gewindegröße	Rohr AD	MPa	psi						
192KX-4-04W	6	-04	6,4	1/4	G1/4	56,2	24,5	19	4,2	110	15950	
192KX-6-05W	8	-05	7,9	5/16	G3/8	64,2	25,0	27	5,5	100	14500	
192KX-6-06W	10	-06	9,5	3/8	G3/8	71,5	29,0	22	7,2	86	12470	
192KX-8-08W	12	-08	12,7	1/2	G1/2	80,5	33,0	27	9,5	88	12760	

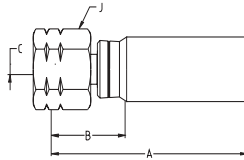

Armaturen: Spezialwerkstoffe

1AYKX – Dichtkopf mit UNF-Überwurfmutter



C

Serie KX

Artikelnummer #	DN size				Anschlussart Gewindegröße 	A mm	B mm	J mm 	C mm ID	Max. Betriebsdruck MPa / psi 	
	mm	mm	mm	Zoll						MPa	psi
1AYKX-6-04W	6	-04	6,4	1/4	9/16 - 18UNF	61,2	29,5	22	4,2	110	15950
1AYKX-8-05W	8	-05	7,9	5/16	3/4 - 16UNF	70,2	31,0	27	5,5	100	14500
1AYKX-8-06W	10	-06	9,5	3/8	3/4 - 16UNF	74,0	31,5	27	7,2	86	12470
1AYKX-11-08W	12	-08	12,7	1/2	1 - 12UNF	81,5	34,0	32	9,5	88	12760

Armaturen: Spezialwerkstoffe

2388N – Höchstdruck-Schlauch für Wasserstrahltechnik

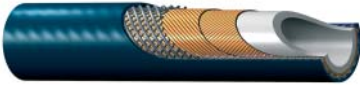

Aufbau:

Innenschicht:
Polyamid

Druckträger:
Zwei Wickellagen, zwei offene
Wickellagen Stahldraht hoher
Zugfestigkeit

Außenschicht:
Polyurethan, RAL 5001

Anwendungsbereiche:

Höchstdruckanwendungen in der
Bau- und Schiffsindustrie sowie für
die allgemeine Industriereinigung.
Haupteinsatz zum Entfernen ver-
schiedener Verschmutzungen oder
Werkstoffe von unterschiedlichen
Oberflächen wie Tanks, Beton, As-
phalt etc.

Armaturen:

Serie BS
Siehe Seite C2, C3

Artikel- nummer #	DN size				mm	Max. Betriebs- druck MPa / psi		Min. Berst- druck MPa / psi		Mindest Biege- radius mm	Gewicht kg/m
	mm	Zoll	mm	Zoll		MPa	psi	MPa	psi		
2388N-04V12W	6	-04	6,3	1/4	13,3	128,0	18560	320,0	46400	80	0,30
2388N-08V12W	12	-08	12,9	1/2	23,0	110,0	15950	275,0	39875	80	0,80

Temperaturbereich: -10 °C bis +70 °C

D

101BS – NPT-Einschraubzapfen

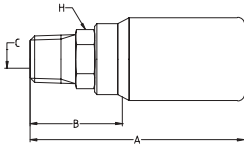

Serie BS

Artikelnummer #	DN			Anschlussart		Rohr AD	A mm	B mm	H mm	C mm	Max. Betriebsdruck MPa / psi	
	size mm	Zoll	Gewindegröße	Max. Betriebsdruck MPa	Max. Betriebsdruck psi							
101BS-8-08	12	-08	12,7	1/2	1/2 x 14 NPT	8	93	40	22	8,0	104	15080

Armaturen: Spezialwerkstoffe

192BS – Dichtkopf mit BSP-Überwurfmutter

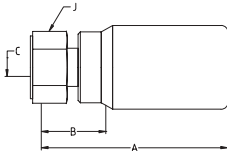

Serie BS

Artikelnummer #	DN			Anschlussart		Rohr AD	A mm	B mm	J mm	C mm	Max. Betriebsdruck MPa / psi	
	size mm	Zoll	Gewindegröße	Max. Betriebsdruck MPa	Max. Betriebsdruck psi							
192BS-8-08	12	-08	12,7	1/2	G1/2	8	81	28	27	8,0	104	15080

Armaturen: Spezialwerkstoffe

1C9BS – Dichtkegel mit O-Ring und Überwurfmutter schwere Reihe ISO 12151-2

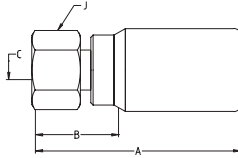

Serie BS

Artikel- nummer #	DN				Anschlussart		A mm	B mm	J mm	C mm	Max. Betriebs- druck MPa / psi	
	size	mm	Zoll	Gewindegröße	Rohr AD	ID					MPa	psi
1C9BS-10-04	6	-04	6,3	1/4	M18x1,5	10	63	32	22	3,8	128	18560
1C9BS-16-04	6	-04	6,3	1/4	M24x1,5	10	65	34	30	3,8	128	18560
1C9BS-16-08	12	-08	12,7	1/2	M24x1,5	16	89	36	30	8,0	104	15080

Armaturen: Spezialwerkstoffe

D

2580N – Höchstdruck-Schlauch für Wasserstrahltechnik



Aufbau:

Innenschicht:
Polyamid

Druckträger:
Vier Wickellagen, zwei offene Wickellagen Stahldraht hoher Zugfestigkeit

Außenschicht:
Polyurethan, blau

Anwendungsbereiche:

Höchstdruckanwendungen in der Bau- und Schiffsindustrie sowie für die allgemeine Industriereinigung. Haupteinsatz zum Entfernen verschiedener Verschmutzungen oder Werkstoffe von unterschiedlichen Oberflächen wie Tanks, Beton, Asphalt etc.

Armaturen:

Serie BL
Siehe Seite C5, C6

Artikelnummer #	DN size				mm	Max. Betriebsdruck MPa / psi		Min. Berstdruck MPa / psi		Mindest Biege- radius mm	Gewicht kg/m
	mm	Zoll	mm	Zoll	mm	MPa	psi	MPa	psi	mm	kg/m
2580N-06V12	10	-06	9,8	3/8	21,6	160	23200	400	58000	95	0,94
2580N-08V12	12	-08	12,9	1/2	25,0	140	20300	350	50750	110	1,19
2580N-12V12	20	-12	19,6	3/4	32,6	120	17400	300	43500	170	1,76

Temperaturbereich: -10 °C bis +70 °C

101BL – NPT-Einschraubzapfen

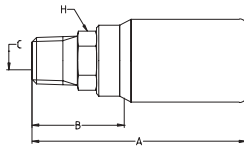

Serie BL

Artikelnummer #	DN size mm Zoll				Anschlussart				C mm	Max. Betriebsdruck MPa / psi		
	Gewindegröße	Rohr AD	A mm	B mm	H mm	ID	MPa	psi				
101BL-6-06	10	-06	9,8	3/8	3/8 x 14NPT	6	80	35	22	6	160	23200
101BL-8-08	12	-08	12,7	1/2	1/2 x 14NPT	8	90	45	22	8	140	20300
101BL-12-12	20	-12	19,6	3/4	3/4 x 14NPT	12	98	45	30	13	120	17400

Armaturen: Spezialwerkstoffe

192BL – Dichtkopf mit BSP-Überwurfmutter

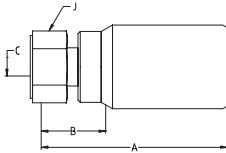

Serie BL



Artikelnummer #	DN size mm Zoll				Anschlussart				C mm	Max. Betriebsdruck MPa / psi		
	Gewindegröße	Rohr AD	A mm	B mm	H mm	ID	MPa	psi				
192BL-6-06	10	-06	9,8	3/8	G3/8	6	68	24	22	6	160	23200
192BL-8-08	12	-08	12,7	1/2	G1/2	8	71	26	27	8	140	20300
192BL-16-12	20	-12	19,6	3/4	G1	16	82	28	41	13	120	17400

Armaturen: Spezialwerkstoffe

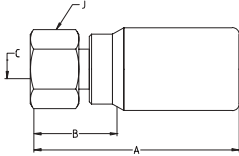
1C9BL – Dichtkegel mit O-Ring und Überwurfmutter schwere Reihe ISO 12151-2



Serie BL

Artikel- nummer #	DN size mm Zoll			Anschlussart		A mm	B mm	J mm	C mm	ID		
				Gewindegröße 	Rohr AD 							
1C9BL-14-06	10	-06	9,8	3/8	M22 x 1,5	14	80	36	30	6	160	23200
1C9BL-16-06	10	-06	9,8	3/8	M24 x 1,5	16	84	36	30	6	160	23200
1C9BL-16-08	12	-08	12,7	1/2	M24 x 1,5	16	80	36	30	8	140	20300
1C9BL-25-12	20	-12	19,6	3/4	M36 x 2,0	25	97	44	46	13	120	17400

Armaturen: Spezialwerkstoffe

2440D – Höchstdruck-Schlauch für Wasserstrahltechnik 2440N



Aufbau:

Innenschicht:

DN 6-8: Polyoxymethylen
DN 10-25: Polyamid

Druckträger:

Vier Wickellagen Stahldraht höchster Zugfestigkeit

Außenschicht:

DN 6-8: Polyamid, blau
DN 10-25: Polyamid, schwarz

Anwendungsbereiche:

Höchstdruckanwendungen in der Bau- und Schiffsindustrie sowie für die allgemeine Industriereinigung. Haupteinsatz zum Entfernen verschiedener Verschmutzungen oder Werkstoffe von unterschiedlichen Oberflächen wie Tanks, Beton, Asphalt etc.

Armaturen:

Serie LX
Siehe Seite E2, E3

Artikelnummer #	DN size				mm	Max. Betriebsdruck		Min. Berstdruck		Mindest Biegeradius	Gewicht
	mm	Zoll	mm	MPa / psi		MPa / psi	mm	kg/m			
2440D-025V32	4	-025	3,9	5/32	10,4	220	31900	550	79750	100	0,21
2440D-03V32	5	-03	4,7	3/16	11,5	180	26100	450	65250	130	0,28
2440D-05V32	8	-05	8,0	5/16	15,1	150	21750	375	54375	175	0,44
2440N-06V30	10	-06	9,7	3/8	19,4	140	20300	350	50750	190	0,70
2440N-08V30	12	-08	12,8	1/2	22,5	130	18850	325	47125	200	0,94
2440N-12V30	20	-12	19,6	3/4	30,0	100	14500	250	36250	250	1,39
2440N-16V30	25	-16	25,0	1	37,0	90	13050	225	32625	300	1,90

Temperaturbereich: -10°C bis +70°C

E

1C9LX – Dichtkegel mit O-Ring und Überwurfmutter metrisch

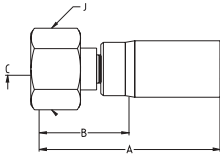

Serie LX

Artikelnummer #	DN size mm Zoll				Anschlussart		A mm	B mm	J mm	C mm	Max. Betriebsdruck MPa / psi	
	8	10	12	15	Gewindegröße	Rohr AD					ID	
1C9LX-16-04W	6	-04	6,4	1/4	M24x1,5	16	70,5	39,0	30	4,2	164	23780
1C9LX-16-05W	8	-05	7,9	5/16	M24x1,5	16	76,5	37,5	30	5,5	150	21750
1C9LX-14-06W	10	-06	9,5	3/8	M22x1,5	14	76,0	30,5	30	7,2	140	20300
1C9LX-16-08W	12	-08	12,7	1/2	M24x1,5	16	87,5	34,0	32	9,5	130	18850
1C9LX-25-12W	20	-12	19,0	3/4	M36x2	25	92,0	39,0	46	13,0	100	14500
1C9LX-30-16W	25	-16	25,4	1	M42x2	30	98,0	45,0	55	17,5	90	13050

Armaturen: Spezialwerkstoffe

1AYLX – Dichtkopf mit UNF-Überwurfmutter

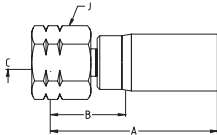

Serie LX

Artikelnummer #	DN size mm Zoll				Anschlussart	A mm	B mm	J mm	C mm	Max. Betriebsdruck MPa / psi	
	5	6	8	10						Gewindegröße	ID
1AYLX-6-03W	5	-03	4,8	3/16	9/16 - 18UNF	67,5	26,0	22	2,4	180	26100
1AYLX-6-04W	6	-04	6,4	1/4	9/16 - 18UNF	61,2	29,5	22	4,2	164	23780
1AYLX-8-05W	8	-05	7,9	5/16	3/4 - 16UNF	70,2	31,0	27	5,5	150	21750
1AYLX-8-06W	10	-06	9,5	3/8	3/4 - 16UNF	70,0	25,5	27	5,5	140	20300
1AYLX-11-08W	12	-08	12,7	1/2	1 - 12UNF	81,0	27,5	32	7,5	130	18850
1AYLX-16-12W	20	-12	19,0	3/4	1 5/16-12UNF	82,0	29,0	41	13,0	100	14500

Armaturen: Spezialwerkstoffe

1YMLX – Hochdruckanschluss 59° Kegel metrisch

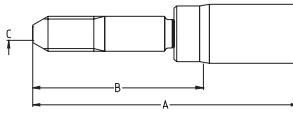

Serie LX

Artikel- nummer #	DN size				Anschlussart Gewindegröße 	A mm	B mm	C mm ID	Max. Betriebs- druck MPa / psi	
	mm	Zoll	mm	Zoll					MPa	psi
1YMLX-6-05W	8	-05	7,9	5/16	M14x1,5-LH	110	66	5,5	150	21750

Armaturen: Spezialwerkstoffe

E

1YALX – Hochdruckanschluss 59° Kegel UNF

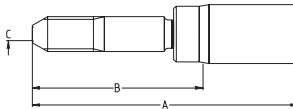

Serie LX

Artikel- nummer #	DN size				Anschlussart Gewindegröße 	A mm	B mm	C mm ID	Max. Betriebs- druck MPa / psi	
	mm	Zoll	mm	Zoll					MPa	psi
1YALX-1-025W	4	-025	4,0	5/32	1/4 - 28UNF-LH	89	50	1,6	220	31900
1YALX-3-03W	5	-03	4,8	3/16	3/8 - 24UNF-LH	99	57	2,4	180	26100
1YALX-3-04W	6	-04	6,4	1/4	3/8 - 24UNF-LH	102	58	4,2	164	23780
1YALX-6-05W	8	-05	7,9	5/16	9/16 - 18UNF-LH	110	66	5,5	150	21750

Armaturen: Spezialwerkstoffe

2640D – Höchstdruck-Schlauch für Wasserstrahltechnik 2640N



Aufbau:

Innenschicht:

DN 4-8: Polyoxymethylen,
DN 12-25: Polyamid

Druckträger:

Sechs Wickellagen Stahldraht
höchster Zugfestigkeit

Außenschicht:

Polyamid, blau

Anwendungsbereiche:

Höchstdruckanwendungen in der
Bau- und Schiffsindustrie sowie für
die allgemeine Industriereinigung.
Haupteinsatz zum Entfernen ver-
schiedener Verschmutzungen oder
Werkstoffe von unterschiedlichen
Oberflächen wie Tanks, Beton,
Asphalt etc.

Armaturen:

Serie HX, 5X
Siehe Seite F2, F3



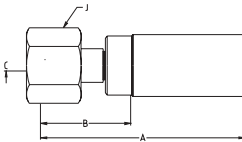

Artikel- nummer #	DN size				mm	Max. Betriebs- druck MPa / psi		Min. Berst- druck MPa / psi		Mindest Biege- radius mm	Gewicht kg/m
	mm	Zoll	mm	Zoll		MPa	psi	MPa	psi		
2640D-025V32	4	-025	3,9	5/32	12,0	280	40600	700	101500	140	0,29
2640D-03V32	5	-03	4,7	3/16	13,0	250	36250	625	90625	175	0,41
2640D-05V32	8	-05	8,0	5/16	16,9	210	30450	525	76125	225	0,68
2640N-08V32	12	-08	12,8	1/2	24,5	180	26100	450	65250	290	1,36
2640N-12V32	20	-12	19,6	3/4	33,0	140	20300	350	50750	350	2,10
2640N-16V32	25	-16	25,0	1	40,0	120	17400	300	43500	400	2,90

Temperaturbereich: -10 °C bis +70 °C

6C9HX/6C95X – Dichtkegel mit O-Ring und Überwurfmutter metrisch



Serie HX/5X



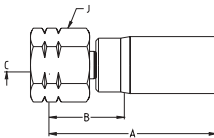

Artikelnummer #	DN size mm Zoll				Anschlussart		A mm	B mm	J mm	C mm	Max. Betriebsdruck MPa / psi	
					Gewindegröße 	Rohr AD 					ID 	
6C95X-16-8C	12	-08	12,7	1/2	M24x1,5	16	96	39,5	32	7,0	180	26100
6C95X-25-12C	20	-12	19,0	3/4	M36x2	25	108	49,5	46	13,0	140	20300
6C9HX-30-16C	25	-16	25,4	1	M42x2	30	121	55,5	50	17,5	120	17400

Armaturen: Spezialwerkstoffe

6AYHX/6AY5X – Dichtkopf mit UNF-Überwurfmutter



Serie HX/5X



Artikelnummer #	DN size mm Zoll				Anschlussart		A mm	B mm	J mm	C mm	Max. Betriebsdruck MPa / psi	
					Gewindegröße 	ID 						
6AYHX-6-2AC	4	-025	4,0	5/32	9/16-18UNF	79	34	18	1,6	280	40600	
6AY5X-6-3C	5	-03	4,8	3/16	9/16-18UNF	79	36	18	2,5	250	36250	
6AY5X-8-5C	8	-05	7,9	5/16	3/4-16UNF	75	31	25	4,0	210	30450	
6AY5X-11-8C	12	-08	12,7	1/2	1-12UNF	108	44	32	7,0	180	26100	
6AY5X-16-12C	20	-12	19,0	3/4	1 5/16-12UNF	108	39	38	13,0	140	20300	

Armaturen: Spezialwerkstoffe

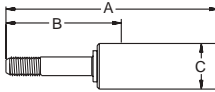
6YM5X – Hochdruckanschluss 59° Kegel metrisch



Serie 5X

Artikelnummer #	DN size mm Zoll				Anschlussart Gewindegröße 	A mm	B mm	C mm	Max. Betriebsdruck MPa / psi	
										
6YM5X-6-3C	5	-03	4,8	3/16	M14x1,5-LH	116,0	65,5	19	250	36250
6YM5X-6-5C	8	-05	7,9	5/16	M14x1,5-LH	125,5	72,0	25	210	30450



Armaturen: Spezialwerkstoffe

F

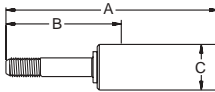
6Y4HX/6Y45X – Hochdruckanschluss 59° Kegel UNF



Serie HX/5X

Artikelnummer #	DN size mm Zoll				Anschlussart Gewindegröße 	A mm	B mm	R mm	Max. Betriebsdruck MPa / psi	
										
6Y4HX-4-2AC	4	-025	4,0	5/32	1/4 - 28UNF-LH	89	44	17	280	40600
6Y4HX-6-2AC	4	-025	4,0	5/32	3/8 - 24UNF-LH	100	56	17	280	40600
6Y45X-6-3C	5	-03	4,8	3/16	3/8 - 24UNF-LH	103	60	19	250	36250
6Y45X-9-3C	5	-03	4,8	3/16	9/16 - 18UNF-LH	112	69	19	250	36250
6Y45X-9-5C	8	-05	7,9	5/16	9/16 - 18UNF-LH	105	64	25	210	30450

Armaturen: Spezialwerkstoffe

2740D – Höchstdruck-Schlauch für Wasserstrahltechnik



Aufbau:

Innenschicht:
Polyoxymethylen

Druckträger:
Sechs Wickellagen Stahldraht
höchster Zugfestigkeit

Außenschicht:
Polyamid, gelb, rot

Anwendungsbereiche:
Höchstdruckanwendungen für Hochdruckpistolen mit Betriebsdrücken bis 300 MPa in der Bau- und Schiffsindustrie sowie für die allgemeine Industriereinigung. Haupteinsatz zum Entfernen verschiedener Verschmutzungen oder Werkstoffe von unterschiedlichen Oberflächen wie Tanks, Beton, Asphalt etc.

Armaturen:

Serie HX
Siehe Seite G2

Artikelnummer #	DN size				mm	Max. Betriebsdruck MPa / psi		Min. Berstdruck MPa / psi		Mindest Biege- radius mm	Gewicht kg/m
	mm	Zoll	mm	Zoll	mm	MPa	psi	MPa	psi		
2740D-025V16	4	-025	4,0	5/32	12,0	300	43500	780	113100	120	0,40
2740D-03V34	5	-03	4,7	3/16	13,2	280	40600	700	101500	200	0,47
2740D-05V34	8	-05	7,7	5/16	17,2	250	36250	625	90625	200	0,70
2740D-08V30	12	-08	12,7	1/2	27,0	200	29000	500	72500	300	1,85

Temperaturbereich: -10 °C bis +70 °C



6YMHX – Hochdruckanschluss 59° Kegel metrisch

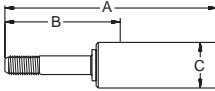

Serie HX

Artikelnummer #	DN size mm Zoll				Anschlussart Gewindegröße 	A mm	B mm	C mm OD	Max. Betriebsdruck MPa / psi	
	5	-03	4,8	3/16					M14x1,5-LH	118,0
6YMHX-6-3C	5	-03	4,8	3/16	M14x1,5-LH	118,0	64,5	21	280	40600
6YMHX-6-5C	8	-05	7,9	5/16	M14x1,5-LH	125,5	72,0	25	250	36250
6YMHX-12-8C	12	-08	12,8	1/2	M20x1,5-LH	189,5	125,0	35	200	29000

Armaturen: Spezialwerkstoffe

6Y4HX – Hochdruckanschluss 59° Kegel UNF

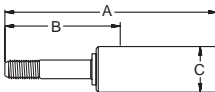

Serie HX

Artikelnummer #	DN size mm Zoll				Anschlussart Gewindegröße 	A mm	B mm	C mm OD	Max. Betriebsdruck MPa / psi	
	4	-025	4,0	5/32					1/4 - 28UNF-LH	89
6Y4HX-4-2AC	4	-025	4,0	5/32	1/4 - 28UNF-LH	89	44,0	17	300	43500
6Y4HX-6-3C	5	-03	4,8	3/16	3/8 - 24UNF-LH	103	60,0	21	280	40600
6Y4HX-9-3C	5	-03	4,8	3/16	9/16 - 18UNF-LH	112	69,0	21	280	40600
6Y4HX-9-5C	8	-05	7,9	5/16	9/16 - 18UNF-LH	105	64,0	25	250	36250
6Y4HX-16-8C	12	-08	12,7	1/2	1 - 12UNF-LH	147	76,5	35	200	29000

Armaturen: Spezialwerkstoffe

2840D – Höchstdruck-Schlauch für Wasserhöchstdrucktechnik



Aufbau:

Innenschicht:
Polyoxymethylen

Druckträger:
Acht Wickellagen Stahldraht höchster
Zugfestigkeit

Außenschicht:
Polyamid

Anwendungsbereiche:

Höchstdruckanwendungen für Was-
serstrahlschneidanlagen mit reinem
Wasser oder unter Zusatz von abra-
siven Medien. Geeignet als flexible
Alternative zu Edelstahlrohr.

Druckumformtechnik (Hydroformen):
Ein Verfahren zur Herstellung komple-
xer Hohlkörper aus röhrenförmigem
Vormaterial durch Wasserdruck.

Armaturen:

Serie WX
Siehe Seite H2

Artikel- nummer #	DN size			mm 	Max. Betriebs- druck MPa / psi		Min. Berst- druck MPa / psi		Mindest Biege- radius mm 	Gewicht kg/m 	
	mm	Zoll	mm		MPa	psi	MPa	psi			
2840D-03V34	5	-03	4,5	3/16	15,0	400	58000	800	116000	200	0,66
2840D-05V36	8	-05	7,7	5/16	19,5	300	43500	700	101500	250	1,10
2840D-08V30	12	-08	12,7	1/2	29,8	250	36250	625	90625	350	2,50

Temperaturbereich: -10 °C bis +70 °C

Anmerkung: Sicherheitsfaktor zwischen Berstdruck und Betriebsdruck muss auf den jeweiligen Einsatz abgestimmt werden und kann bis zu einem Verhältnis von 1:2 reduziert werden.



6YMWX – Hochdruckanschluss 59° Kegel metrisch

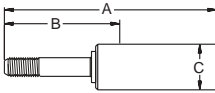

Serie WX

Artikel- nummer #	DN size				Anschlussart		A mm	B mm	C mm	Max. Betriebs- druck	
	mm	Zoll	Gewindegröße	OD	MPa / psi						
6YMWX-6-5C	8	-05	7,9	5/16	M14x1,5-LH	125,5	72,0	28,0	300	43500	
6YMWX-12-8C*	12	-08	12,8	1/2	M20x1,5-LH	147,0	76,5	37,6	250	36250	

Armaturen: Spezialwerkstoffe

* in Vorbereitung
 voraussichtlich ab Juni 2005 erhältlich

6Y4WX – Hochdruckanschluss 59° Kegel UNF

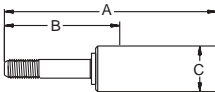

Serie WX

Artikel- nummer #	DN size				Anschlussart		A mm	B mm	C mm	Max. Betriebs- druck	
	mm	Zoll	Gewindegröße	OD	MPa / psi						
6Y4WX-6-3C	5	-03	4,8	3/16	3/8 - 24UNF-LH	109	60,0	22,0	400	58000	
6Y4WX-9-3C	5	-03	4,8	3/16	9/16 - 18UNF-LH	112	64,0	22,0	400	58000	
6Y4WX-9-5C	8	-05	7,9	5/16	9/16 - 18UNF-LH	130	63,0	28,0	300	43500	
6Y4WX-16-8C*	12	-08	12,7	1/2	1 - 12UNF-LH	147	76,5	37,6	250	36250	

Armaturen: Spezialwerkstoffe

* in Vorbereitung
 voraussichtlich ab Juni 2005 erhältlich

D2D2 – Verbindungsstutzen metrisch

24° Konus

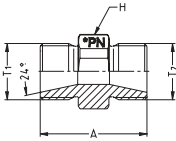

Artikelnummer #	Anschlussart		A mm	H mm	Max. Betriebsdruck MPa / psi	
	Gewindegröße T1	Gewindegröße T2				
D2D2-16-16W	M24x1,5	M24x1,5	50,0	27	180	26100
D2D2-16-25W	M24x1,5	M36x2	60,5	41	140	20300
D2D2-25-25W	M36x2	M36x2	65,0	41	140	20300
D2D2-30-30W	M42x2	M42x2	75,0	46	120	17400

Werkstoff: Nichtrostender Stahl

D9D9 – Verbindungsstutzen Zoll

60° Konus

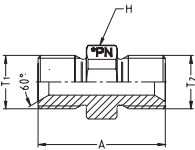

Artikelnummer #	Anschlussart		A mm	H mm	Max. Betriebsdruck MPa / psi	
	Gewindegröße T1	Gewindegröße T2				
D9D9-8-8W	G 1/2"	G 1/2"	50	27	180	26100
D9D9-12-12W	G 3/4"	G 3/4"	65	41	140	20300
D9D9-16-16W	G 1"	G 1"	65	41	120	17400

Werkstoff: Nichtrostender Stahl

AZAZ – Verbindungsstutzen UNF

60° Konus

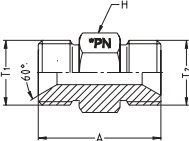

Artikelnummer #	Anschlussart		A mm	H mm	Max. Betriebsdruck MPa / psi	
	Gewindegröße T1	Gewindegröße T2				
AZAZ-6-6W	9/16-18UNF	9/16-18UNF	36	24	280	40600
AZAZ-8-8W	3/4-16UNF	3/4-16UNF	44	24	250	36250
AZAZ-11-11W	1-12UNF	1-12UNF	48	27	180	26100
AZAZ-16-16W	1 5/16-12UNF	1 5/16-12UNF	54	41	140	20300

Werkstoff: Nichtrostender Stahl

* Verbindungsstutzen sind gemäß Richtlinien für Flüssigkeitsstrahler mit dem maximal zulässigen Druck (PN) gekennzeichnet.

PVC-S – Scheuerschutz-Schlauch

Farbe: gelb

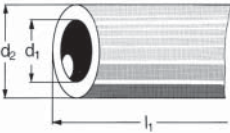

Artikelnummer #		Für Schlauch				Durchmesser in mm		Für Schlauch	Aufziehbare Länge in m
Schutzschlauch	Klemmhülse	DN	size	mm	Zoll	d1	d2		l1
PVC-S-03	KL-03	5	-03	4,8	3/16	22	28	2640D-03	20/40
PVC-S-05	KL-05	8	-05	7,9	5/16	27	33	2640D-05	20/40
PVC-S-08	KL-08	12	-08	12,7	1/2	35	45	2640N-08	20
PVC-S-12	KL-12	20	-12	19,0	3/4	45	55	2640N-12	20
PVC-S-16	KL-16	25	-16	25,4	1	55	65	2640N-16	20

Als Alternative sind Schutz-Schläuche aus Elastomer erhältlich,

Farbe: schwarz

HS – Haltestrümpfe

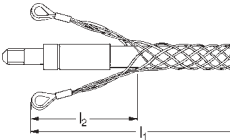

Artikelnummer #	Für Schlauch				Ø		Gesamt-länge l1	Länge Schlaufen in mm l2
	DN	size	mm	Zoll	mm	F-KN*		
HS-03	5	-03	4,8	3/16	9-15	3/9	600	200
HS-05	8	-05	7,9	5/16	12-20	6/18	600	200
HS-08	12	-08	12,7	1/2	20-30	11/33	600	200
HS-12	20	-12	19,0	3/4	30-40	11/33	600	200
HS-16	25	-16	25,4	1	40-50	16/48	600	200

Werkstoff: Stahldraht, galvanisch verzinkt

* F-KN 3/9: Arbeitslast 3 KN, Bruchlast 9 KN, z.B.: DN5

UHPLABEL – Warnhinweise für Höchstdruckanwendungen



Artikelnummer #	Abmessungen
UHPLABEL	60 x 250 mm

Werkstoff: PE-Folie, selbstklebend

Druckschraube/Druckring Standard

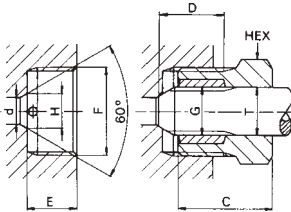

Artikelnummer #		d mm	HP Rohr AD		Max. Betriebsdruck		Abmessungen in mm						
Druckschraube	Druckring		Zoll	mm	MPa	psi	C	D	E	F	G	H	HEX
720.0110	720.0120	8	9/16HP	14,30	200	29000	28	19,0	15	M26x1,5	9/16-18UNF LH	11	27
720.0110	720.0120	5	9/16HP	14,30	500	72500	28	21,5	15	M26x1,5	9/16-18UNF LH	11	27
720.0210	720.0220	5	3/8HP	9,52	200	29000	25	15,0	12	M20x1,5	3/8-24UNF LH	7	22
720.0210	720.0220	3	3/8HP	9,52	500	72500	25	17,0	12	M20x1,5	3/8-24UNF LH	7	22
720.0310	720.0320	3	1/4HP	6,35	440	63800	22	12,5	11	M16x1,5	1/4-28UNF LH	5	17
720.0110	720.0420	8	—	14,00	200	29000	28	19,0	15	M26x1,5	M14x1,5 LH	11	27
720.0110	720.0420	5	—	14,00	500	72500	28	21,5	15	M26x1,5	M14x1,5 LH	11	27

Werkstoff: Druckringe: Edelstahl (1.4104 / AISI 430 F)
Druckschrauben: Edelstahl (1.4305 / AISI 303)

- Montage HP-Verschraubungen:**
- Druckschraube auf das Rohrende schieben
 - Druckring bis ans Gewindeende aufschrauben
 - Die Einheit in den Körperanschluss einführen
 - Druckschraube auf empfohlenes Drehmoment anziehen

Druckschraube/Druckring Anti-Vibration

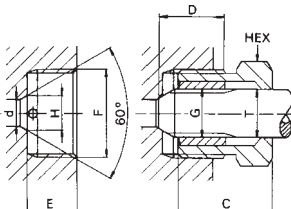

Artikelnummer #		HP Rohr AD		Abmessungen in mm		
Druckschraube	Druckring	Zoll	mm	G	H	HEX
720.0311	720.0321	1/4HP	6,35	1/4-28UNF LH	5	17

Werkstoff: Druckringe: Edelstahl (1.4104 / AISI 430 F)
Druckschrauben: Edelstahl (1.4305 / AISI 303)

J

Handventil

Betriebsdruck 400 MPa / 58 000 psi

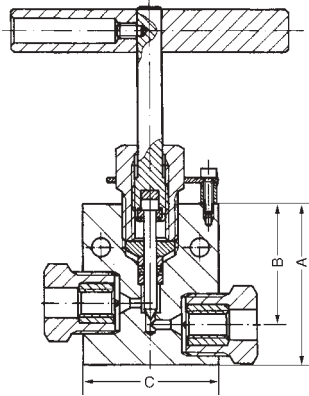

Artikelnummer #	d		HP Rohr AD		Körper- dicke	Abmessungen in mm		
	mm	Zoll	mm			A	B	C
710.5110	3	9/16	14,30	30	58	42	50	
710.5210	3	3/8	9,52	24	55	42	44	
710.5310	3	1/4	6,35	24	54	42	44	

Werkstoff: Edelstahl (1.4571 / AISI 316 TI)

- Vorteile:**
- Zuverlässigkeit und Sicherheit bei höchsten Drücken
 - Dicht unter extremen Betriebsbedingungen
 - „Totspiel“-Probleme gelöst
 - Einfache Bedienung – minimale benötigte Schließkraft
 - Qualitäts- und Abnahmevorschriften, Werkstoffzertifikate
 - Anschlüsse für Zoll- oder metrische HP-Rohre
 - Betriebstemperatur maximal 200 °C

Filter Typ 3

Betriebsdruck 400 MPa / 58 000 psi

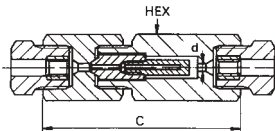

Artikelnummer #	d		HP Rohr AD		Abmessungen in mm	
	mm	Zoll	mm	C	HEX	
720.6523	3	3/8	9,52	88	27	

Werkstoff: Edelstahl (1.4571 / AISI 316 TI)

Verbindungsstück

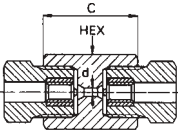

Artikelnummer #	d		HP Rohr AD	Max. Betriebsdruck		Abmessungen in mm	
	mm	Zoll		MPa	psi	C	HEX
720.1410	8	9/16	14,30	200	29000	46	32
720.1510	5	9/16	14,30	400	58000	46	32
720.1520	3	3/8	9,52	400	58000	42	24
720.1530	3	1/4	6,35	400	58000	40	24

Werkstoff: Edelstahl (1.4571 / AISI 316 TI)

Winkelstück

Betriebsdruck 400 MPa / 58000 psi

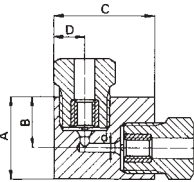

Artikelnummer #	d		HP Rohr AD	Abmessungen in mm				
	mm	Zoll		Körper- dicke	A	B	C	D
720.1512	5	9/16	14,30	30	40	24	50	16
720.1522	3	3/8	9,52	24	31	19	44	12
720.1532	3	1/4	6,35	20	26	16	32	10

Werkstoff: Edelstahl (1.4571 / AISI 316 TI)

T-Stück

Betriebsdruck 400 MPa / 58000 psi

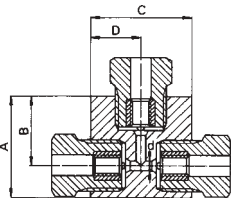

Artikelnummer #	d		HP Rohr AD	Abmessungen in mm				
	mm	Zoll		Körper- dicke	A	B	C	D
720.1513	5	9/16	14,30	30	47	31	50	25
720.1523	3	3/8	9,52	24	36	24	44	22
720.1533	3	1/4	6,35	20	32	22	32	16

Werkstoff: Edelstahl (1.4571 / AISI 316 TI)

J

Kreuzstück

Betriebsdruck 400 MPa / 58000 psi

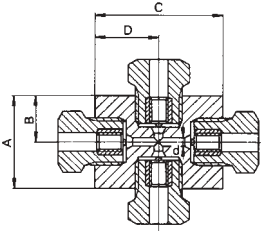

Artikelnummer #	d mm	HP Rohr AD		Abmessungen in mm				
		Zoll	mm	Körper- dicke	A	B	C	D
720.1514	5	9/16	14,30	30	50	25	62	31
720.1524	3	3/8	9,52	24	44	22	48	24
720.1534	3	1/4	6,35	20	32	16	44	22

Werkstoff: Edelstahl (1.4571 / AISI 316 TI)

Schottverschraubung

Betriebsdruck 400 MPa / 58000 psi

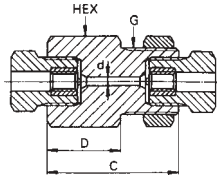

Artikelnummer #	d mm	HP Rohr AD		Abmessungen in mm			
		Zoll	mm	C	D	G	HEX
720.1511	5	9/16	14,30	45	25	M36x1,5	41
720.1521	3	3/8	9,52	45	25	M27x2,0	32
720.1531	3	1/4	6,35	45	25	M22x1,5	27

Werkstoff: Edelstahl (1.4571 / AISI 316 TI)

Reduzierung

Betriebsdruck 400 MPa / 58000 psi

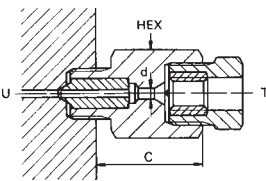

Artikelnummer #	DN	STD- Anschluss U		HP Rohr AD T		Abmessun- gen in mm	
		Zoll	mm	Zoll	mm	C	HEX
720.2121	3	9/16HP	14,30	3/8	9,52	32	27
720.2131	3	9/16HP	14,30	3/8	6,35	32	27
720.2231	3	3/8HP	9,52	1/4	6,35	30	24

Werkstoff: Edelstahl (1.4571 / AISI 316 TI)

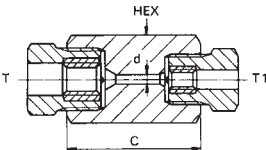

Artikelnummer #	DN	HP Rohr AD T		HP Rohr AD T1		Abmessun- gen in mm	
		Zoll	mm	Zoll	mm	C	HEX
720.2120	3	9/16	14,30	3/8	9,52	46	32
720.2230	3	3/8	9,52	1/4	6,35	42	24

Werkstoff: Edelstahl (1.4571 / AISI 316 TI)

HP-Verschraubungen / Montagehinweise

Betriebsdrücke: 100 - 1000 MPa

Werkstoffe:

Edelstahl (1.4104 / AISI 430 F)
Edelstahl (1.4305 / AISI 303)

Montage der HP-Verschraubungen:

- Druckschraube auf das Rohrende schieben
- Druckring bis ans Gewindeende aufschrauben
- Die Einheit in den Körperanschluss einführen
- Druckschraube auf empfohlenes Drehmoment anziehen

Standard

HP-Verschraubung	DN Ø	Körperanschluss			Artikelnummer #				HP-Rohr					Drehmoment Md Nm	
		für Rohr Zoll mm	d mm	F mm	H mm	E mm	Druck- schraube	Druck- ring	Stopfen	HEX mm	G Links	i mm	K mm		C mm
11/16 HP 17,5	12	M30 x 2,0	16	19	720.0010	720.0020	720.0030	32	M18 x 1,5 LH	12	13,5	21	1200	120	
9/16 HP 14,3	5/8 5	M26 x 1,5	11	15	720.0110	720.0120	720.0130	27	9/16"-18 UNF LH	8	8,8	19	2000	100	
										6,4	8,4	20	3200	140	
3/8 HP 9,25	5 1,6	M20 x 1,5	7	12	720.0210	720.0220	720.0232	22	3/8"-24 UNF LH	5,2	6,0	15	2000	40	
										720.0230	3,2	4,0	17	5000	70
										720.0237	1,6	2,5	18,5	10000	100
1/4 HP 6,35	3 1,6	M16 x 1,5	5	11	720.0310	720.0320	720.0330	17	1/4"-28 UNF LH	2,4	3,4	12,5	4400	30	
										720.0332	1,6	2,5	13	7000	40
1/8 HP 3,20	1,0	M16 x 1,5	3	11	720.0310	720.0322	720.0332	17	5-40 UNC LH	1,0	1,8	7,5	5000	10	
18 mm HP 18,0	12	M30 x 2,0	16	19	720.0010	720.0020	720.0030	32	M18 x 1,5 LH	12	13,5	21	2000	120	
14 mm HP 14,0	8 5	M26 x 1,5	11	15	720.0110	720.0420	720.0430	27	M14 x 1,5 LH	8	8,8	19	2000	100	
										5	6,0	21,5	5000	160	
10 mm HP 10,0	3	M20 x 1,5	7	12	720.0210	720.0520	720.0530	22	M10 x 1 LH	3,6	4,5	16,5	4000	60	
6 mm HP 6,0	3	M16 x 1,5	5	11	720.0310	720.0620	720.0630	17	M6 LH	2,2	3,4	12,5	4000	35	

Anti-Vibration

für Rohr Zoll mm	d mm	F mm	H mm	E mm	Druck- schraube	Druck- ring	Stopfen	HEX mm	G Links	i mm	K mm	C mm	max. bar (20')	Md Nm
11/16 HP 17,5		M30 x 2,0	16	19	720.0011	720.0021	720.0030	32	M18 x 1,5 LH	Maße siehe Standard- Verschraubungen				180
9/16 HP 14,3		M26 x 1,5	11	15	720.0111	720.0121	720.0130	27	9/16"-18 UNF LH					150
3/8 HP 9,25		M20 x 1,5	7	12	720.0211	720.0221	720.0230	22	3/8"-24 UNF LH					100
1/4 HP 6,35		M16 x 1,5	5	11	720.0311	720.0321	720.0330	17	1/4"-28 UNF LH					60
18 mm HP 18,0		M30 x 2,0	16	19	720.0011	720.0021	720.0030	32	M18 x 1,5 LH					180
14 mm HP 14,0		M26 x 1,5	11	15	720.0111	720.0421	720.0430	27	M14 x 1,5 LH					150
10 mm HP 10,0		M20 x 1,5	7	12	720.0211	720.0521	720.0530	22	M10 x 1 LH					100
6 mm HP 6,0		M16 x 1,5	5	11	720.0311	720.0621	720.0630	17	M6 LH					60

Durchflussmengen-Nomogramm

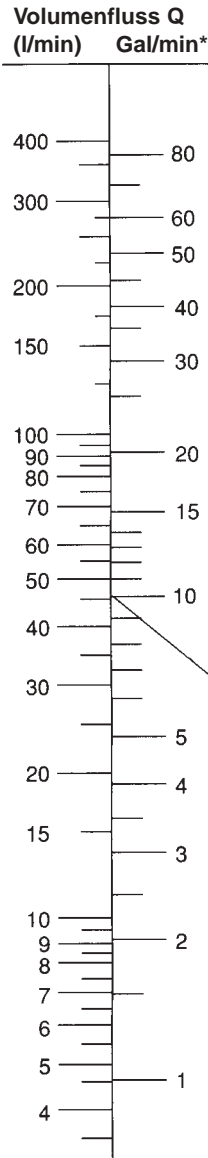

Durchflussmengen des Parker-Schlauchs bei empfohlener Durchflussgeschwindigkeit

Das Nomogramm dient als Hilfe zur Ermittlung der korrekten Schlauchnennweite.
Beispiel:

Was ist bei 45 Liter pro Minute (l/min) die geeignete Schlauchnennweite, damit die Mediengeschwindigkeit innerhalb des empfohlenen Geschwindigkeitsbereichs für Druckleitungen liegt?

Suchen Sie auf der linken Achse 45 l/min und auf der rechten Achse 7,6 m/s (die empfohlene Maximalgeschwindigkeit bei Druckleitungen) auf.

Verbinden Sie die beiden Punkte durch eine gerade Linie. Der Schnittpunkt auf der mittleren Achse liegt über -6, also ist size -8 (1/2" bzw. 12,7 mm) zu verwenden.

Wenden Sie bei Saugleitungen das gleiche Verfahren an, nur dass sie auf der rechten Achse den empfohlenen Wert für Saugleitungen (1,2 m/s) verwenden.

wobei: Q = Durchfluss (in gal/min oder l/min)
V = Durchflussgeschwindigkeit (in feet/s und m/s)
d = Schlauchnennweite (in mm und als „dash size“)

Schlauch-Nennweite d

mm size

50,8	-32
38,1	-24
31,8	-20
25,4	-16
19,1	-12
15,9	-10
12,7	-8
9,5	-6
7,9	-5
6,3	-4
4,8	-3

Durchflussgeschw. v

(m/s) feet/s



Empfohlene
Maximal-
geschwindigkeit für
Saugleitungen

Empfohlene
Maximal-
geschwindigkeit für
Rückleitungen

Empfohlene
Maximal-
geschwindigkeit für
Druckleitungen

* Gallonen sind UK-Gallonen
Umrechnungsfakt.: gal/min x 4,546 = l/min
feet/s x 0,3948 = m/s

* Die empfohlenen Geschwindigkeiten gelten für Hydraulikflüssigkeiten mit einer maximalen Viskosität von 315 S.S.U. bei 38 °C Betriebstemperatur und Umgebungstemperaturen zwischen 18 ° und 68 °C.

Chemische Beständigkeit

Einstufungscode

- G** - Gut bis sehr gut. Keine oder nur geringe Volumenzunahme, Zug- oder Oberflächenveränderung. Bevorzugte Wahl.
- L** - Geringfügige oder bedingte Beeinträchtigung. Deutlich sichtbare Effekte, die jedoch nicht unbedingt mangelnde Betriebssicherheit bedeuten. Für spezielle Anwendungen werden weitere Tests empfohlen.
- P** - Schlecht oder nicht zufriedenstellend. Ohne umfangreiche Tests unter realistischen Bedingungen nicht zu empfehlen.
- - Gibt an, dass hierzu keine Tests vorliegen.

Materialcodes für Schlauch-Innenschicht		polyflex® / Parflex® Artikelnummern
H	Polyester-Elastomer	2040H, 2370H, 515H, 518B, 518C, 550H, 558H, 55LT, 560, 590, 593, 1202LT, ESH250
N	Polyamid	2010N, 2020N, 2X20N, 2040N, 2244N, 2245N, 2370N, 2440N, 2380N, 2640N, 520N, 540N, 573X, 573XL, 575X, 580N, 588N, HP, HP8, 2X90N, 2388N, 2580N
PV	Polyvinylchlorid (PVC)	GPH
NC	Nylon-Copolymer	510A, 515A
TFE	Polytetrafluorethylen (PTFE)	2030T, 2033T, 919, 929, 939/939B, 919U
POM	Polyoxymethylen	2440D, 2640D, 2240D, 2740D, 2840D
Materialcodes für Schlauch-Außenschicht		
U	Polyurethan	2010N, 2040N, 2040H, 2244N, 2245N, 2370H, 2370N, 2380N, 510, 830, 838, 515A, 515H, 510A, 518B, 540N, 550H, 558H, 560, 520N, 580N, 588N, 590, 593, HP, HP8, 919U, 2X90N, 2388N, 2580N, ESH250
HF	Spezial-Elastomer	55LT, 1202LT
PV	Polyvinylchlorid (PVC)	GPH
H	Polyester-Elastomer	2040N
PFX	Spezial-Elastomer	518C
N	Polyamid	2010N, 2020N, 2X20N, 2440D, 2440N, 2640D, 2245N, 2244N, 2240D, 2740D, 2840D
Materialcode für Dichtkomponenten		
V	FKM O-Ringe	

Anmerkungen für Beständigkeitstabelle

- (1) Die Beständigkeitstabellen sind vereinfachte Aufstellungen basierend auf Tests bei 24°C. Höhere Temperaturen neigen dazu, die Werte zu verschlechtern. Da die endgültige Auswahl von Drücken, Medium und Umgebungstemperatur sowie anderen Faktoren abhängt, die Parker Hannifin GmbH nicht bekannt sind, kann aus den Angaben in der Beständigkeitstabelle keine Garantie abgeleitet werden. Die Angaben implizieren keine Übereinstimmung mit Normen und Regelwerken und beziehen sich nicht auf mögliche Farbveränderungen, Geschmacks- oder Geruchsveränderungen. Für Lebensmittel sowie Trinkwasser müssen speziell freigegebene Materialien verwendet werden. Für nicht angegebene Medien und für Hinweise bzgl. spezieller Anwendungen ist die Parker Hannifin GmbH, Geschäftsbereich polyflex®, in Hüttenfeld zu Rate zu ziehen.
- (2) Bei Schlauchanwendungen für diese Medien müssen gesetzliche und versicherungstechnische Regelungen beachtet werden. Die Angabe der Beständigkeit ist nicht als Freigabe bestimmter Institutionen zu verstehen.
- (3) Zufriedenstellende Ergebnisse nur bei bestimmten Konzentrationen und Temperaturen, ansonsten unbeständig.
- (4) Bei Gasanwendungen sollte die Außendecke des Schlauches geprickt sein, es darf keine plötzliche Druckentlastung stattfinden. Spezielles Sicherheitszubehör sollte verwendet werden, um im Falle eines Ausfallens der Schlauchleitung vor Beschädigungen oder Verletzungen zu schützen.
- (5) Die chemische Beständigkeit impliziert keine geringen Diffusionsraten. Bitte kontaktieren Sie die Parker Hannifin GmbH für eine Empfehlung in Ihrem speziellen Anwendungsfall.
- (6) Die Angabe der Beständigkeit impliziert keine spezielle Lebensmittelverträglichkeit, sondern bezieht sich nur auf die chemische Beständigkeit des Materials.
- (7) Die chemische Beständigkeit impliziert keine Empfehlung für die Verwendung in Farbspritzanwendungen. Für diese Anwendungen muss ein spezieller, elektrisch leitfähiger Schlauch verwendet werden.

Technische Informationen
Chemische Beständigkeit

Chemikalie	H	N	U/HF	V	NC	O	OC	PFX	HFR	FEP	TFE	POM
Acetaldehyd	G	L	L	P	-	L	P	L	G	G	G	-
Ameisensäure	P	P	P	G	P	G	G	P	P	G	G	-
Ammoniakhydrid	P	P	P	P	P	P	P	P	P	-	P	-
Ammoniumchlorid	G	P	G	G	P	G	G	G	G	L	G	-
Ammoniumhydroxid	L	G	P	L	-	G	G	P	L	G	G	-
Anilin	P	P	P	P	P	L	P	P	P	G	G	-
Aromatische Kohlenwasserstoffe	L	G	L	P	G	P	-	L	L	-	G	-
Asphalt	G	G	G	G	G	L	L	G	G	L	G	-
Azeton	L	G	P	P	G	P	P	P	L	G	G	L
Azetylen	-	-	-	-	-	-	-	-	-	-	-	-
Baygon (Insektizid)	L	G	P	-	-	-	-	P	L	-	G	-
Benzin	G	G	-	P	G	P	P	-	G	G	G	-
Benzol	L	G	L	P	L	P	P	L	L	G	G	-
Bier	G	G	G	G	-	G	G	G	G	G	G	-
Bremsflüssigkeit (DOT #3)	-	G	P	P	-	P	P	P	-	-	G	L
Butan (2) (4)	G	G	L	L	P	L	P	L	G	-	-	-
Butter (6)	G	G	G	G	-	G	G	G	G	-	G	-
Chlor, gasförmig, trocken	P	P	P	G	P	L	P	P	P	-	-	-
Chlordane (Insektizid)	L	G	P	-	-	-	-	P	L	-	-	-
Chlorierte Lösungsmittel	P	-	P	L	-	L	L	P	P	-	G	-
Chloriertes Erdöl	G	G	L	-	L	-	-	L	G	-	-	-
Chlorkohlenwasserstoff-Basismedien	L	G	L	P	-	-	-	L	L	-	G	-
Chloroform	P	P	P	P	P	P	P	P	P	G	G	-
Chromsäure	P	-	P	G	P	-	L	P	P	L	G	-
Cyclohexan (2)	G	G	G	-	-	P	P	G	G	G	G	-
Cygon (Insektizid)	L	G	P	-	-	-	-	P	L	-	-	-
Dampf	P	P	P	P	P	P	P	P	P	G	G	-
Diazion (Insektizid)	L	G	P	-	-	-	-	P	L	-	-	-
Dieselöl (2)	G	G	G	L	G	P	P	G	G	-	G	G
Erdgas (4)	-	-	-	-	-	-	-	-	-	-	-	-
Erdöle	G	G	G	G	G	L	P	G	G	-	G	-
Essig (6)	L	G	L	G	G	G	G	L	L	G	G	-
Esteröle (synthetische Schmieröle)	L	G	P	P	-	P	P	P	L	-	G	-
Ethanol (6)	G	G	L	L	L	G	G	L	G	-	G	G
Ether	L	G	P	L	G	L	P	P	L	G	G	P
Ethylenglykol	G	G	L	G	G	G	G	L	G	G	G	G
Ethylenoxid	G	G	L	P	-	L	L	L	G	-	-	-
Farbe (auf Ölbasis) (7)	G	G	G	P	-	L	P	G	G	-	G	-
Farblösemittel (auf Ölbasis)	L	G	L	P	-	P	P	L	L	-	G	-
Fettsäuren	G	G	-	G	G	L	L	-	G	G	G	-
Firnis	G	G	G	P	G	G	L	G	G	-	G	G
Fluorwasserstoffsäure	P	P	P	L	P	L	P	P	P	G	G	-
Flüssiggas	-	-	-	-	-	-	-	-	-	-	-	-
Formaldehyd	L	L	P	L	L	G	L	P	L	G	G	-
Freon 12 (5)	P	G	L	G	G	L	-	L	P	-	-	-

Chemikalie	H	N	U/HF	V	NC	O	OC	PFX	HFR	FEP	TFE	POM
Freon 22 (5)	P	G	L	G	G	L	-	L	P	-	-	-
Fruchtsäfte	G	G	G	G	-	G	G	G	G	-	G	-
Gasöl (2)	G	G	G	G	G	P	P	G	G	-	G	-
Glykole (bis 60 °C)	G	G	L	G	G	-	-	L	G	G	G	G
Glyzerin	G	G	L	G	G	G	G	L	G	G	G	-
Heizöl (2)	G	G	L	L	G	P	P	L	G	G	G	G
Heptachlor (Insektizid)	L	G	P	L	-	P	P	P	L	-	G	-
Hexan (2)	G	G	G	L	G	P	P	G	G	G	G	-
Holzöle	G	G	L	G	G	-	-	G	G	-	G	G
Houghto Safe Serie 1000 (Phosphatester)	L	G	P	G	G	P	P	P	L	-	G	-
Houghto Safe Serie 600 (Hydraulikflüssigkeit)	G	G	L	G	G	G	L	L	G	-	G	-
Hydraulikflüssigkeiten (auf Erdölbasis)	G	G	G	G	G	L	L	G	G	L	G	G
Hydraulikflüssigkeiten (auf Phosphatesterbasis)	L	G	L	L	G	P	P	P	L	-	G	-
Hydraulikflüssigkeiten (auf Wasser-Glykol-Basis)	G	G	G	L	G	-	-	G	G	-	G	-
Hydrauliköl (auf Erdölbasis)	G	G	G	G	G	L	P	G	G	L	G	G
Hydrolube (Hydraulikflüssigkeit/ Wasser-Glykol-Basis)	G	G	L	G	G	G	G	L	G	-	G	-
IRUS 902 (Hydraulikflüssigkeit/ Wasser-Öl-Emulsion)	G	G	G	G	G	L	P	G	G	-	G	-
Isocyanate (2)	L	L	L	P	-	L	P	L	L	-	G	-
Isooktan (2)	G	G	G	L	G	L	P	L	G	G	G	-
Isopropylalkohol	G	G	L	L	G	G	L	L	G	G	G	-
Kaliumhydroxid, 50%	P	P	P	L	-	L	L	P	P	G	G	-
Kalk (Kalziumoxid)	G	G	G	G	-	G	G	G	G	G	G	-
Kalziumchlorid	G	-	G	L	-	G	G	G	G	G	G	-
Kerosin (2)	G	G	L	L	G	L	P	P	G	G	G	-
Ketone	L	G	P	P	G	G	P	P	L	G	G	-
Klebstoffe	-	-	-	-	-	-	-	-	-	-	-	-
Knochenöl (6)	G	G	G	G	G	P	P	G	G	-	G	-
Kochsalzlösungen	G	G	G	G	-	G	-	G	G	G	G	-
Kohlendioxid (4)	G	G	G	G	G	G	G	G	G	-	-	-
Kohlenmonoxid (4)	G	-	G	G	-	L	-	G	G	-	-	-
Lacke	G	G	G	L	-	L	L	G	G	-	G	-
Lacklösemittel	L	G	P	P	-	L	-	P	L	L	G	-
Leichtbenzine	P	-	L	P	-	-	-	L	P	-	G	-
Leinöl	G	G	G	L	G	L	P	G	G	G	G	G
Lindol (Hydraulikflüssigkeit/Phosphatester)	L	G	P	-	-	-	-	P	L	-	G	-
Luft (4)	G	G	G	G	G	G	G	G	G	G	G	G
Magnesiumhydroxid	L	G	L	G	-	G	G	L	L	G	G	-
Magnesiumsalze	-	G	G	G	-	G	-	G	-	-	G	-



Technische Informationen
Chemische Beständigkeit

Chemikalie	H	N	U/HF	V	NC	O	OC	PFX	HFR	FEP	TFE	POM
Malathion (Insektizid)	L	G	P	-	-	-	-	P	L	-	G	-
Meropa-Öl (auf Schwefelbasis)	G	G	-	-	-	-	-	-	-	-	G	-
Methan	-	-	-	-	-	-	-	-	-	-	-	-
Methanol	G	G	P	P	G	L	P	P	G	-	G	-
Methoxychlor (Insektizid)	L	G	P	-	-	-	-	P	L	-	G	-
Methylalkohol (6)	G	G	P	P	G	L	P	P	G	G	G	G
Methylenchlorid	P	L	P	L	P	L	P	P	P	G	G	P
Methylethylketon (MEK)	L	G	P	P	G	G	L	P	L	G	G	L
Methylethylketoneperoxid (MEKP)	-	L	P	-	-	-	-	P	-	-	G	-
Methylisobutylketon (MIBK)	L	G	P	P	G	L	P	P	L	G	G	-
Milch (6)	G	G	G	G	-	G	G	G	G	G	G	-
Milchsäure	P	G	P	G	G	G	G	P	P	G	G	-
Mineralöl	G	G	G	G	G	L	P	G	G	G	G	G
Motoröl	G	G	G	G	G	-	-	G	G	G	G	-
Naphta	L	G	P	P	G	P	P	P	L	G	G	G
Natriumhydroxid, 50%	L	P	P	L	P	L	L	P	L	G	G	-
Natriumhypochlorid	L	P	P	L	-	-	-	P	L	G	G	-
Natriumkarbonat	-	-	-	-	-	-	-	-	-	-	-	-
Natriumtetraborat	G	G	G	G	G	G	G	G	G	G	G	-
Nitrobenzol	P	G	P	P	G	P	P	P	P	G	G	-
Öl (SAE)	G	G	G	G	G	L	L	G	G	-	G	G
Oleinsäure	G	G	G	L	G	L	L	G	G	G	G	-
OS 45 Typ 3 Hydraulikflüssigkeit (Silikatester)	L	G	L	P	-	P	P	L	L	-	-	-
Ozon	L	P	L	G	P	L	G	P	L	G	G	-
Pentan (2)	G	G	L	L	-	P	P	L	G	G	G	-
Perchloroethylen	P	P	P	L	P	P	P	P	P	-	G	L
Perchlorsäure	P	P	P	L	P	P	P	P	P	L	G	-
Petroläther	-	-	-	P	-	P	P	-	-	-	-	-
Phenole	P	P	P	L	P	P	P	P	P	-	G	-
Phosphatester (bis 60 °C)	G	G	P	P	G	P	P	P	G	-	G	-
Phosphatester (über 60 °C)	P	G	P	P	-	P	P	P	L	-	G	-
Polyolester	L	G	P	P	-	-	-	P	L	-	G	-
Propan (4) (5)	-	-	-	-	-	-	-	-	-	-	-	-
Propylenglykol	-	-	G	G	-	G	L	-	-	G	G	-
Pydraul 312C, 625 (bis 60 °C)	P	G	P	P	G	P	P	P	G	-	G	-
Pydraul F-9, 150, 160 (bis 60 °C)	G	G	P	P	G	P	P	P	G	-	G	-
Quecksilber	G	G	G	G	G	G	G	G	G	G	G	-
Quintolubric 822 Fluid	-	G	G	-	-	-	-	-	-	-	G	-
Reine Synthetiköle (Phosphatester)	L	G	P	P	G	-	-	P	L	-	G	-
Rizinusöl	G	L	L	G	L	P	P	L	G	-	G	-
Rohöl	G	G	G	G	G	P	P	G	G	-	G	G
Salpetersäure	P	P	P	L	P	P	P	P	P	L	G	-
Salzsäure	P	L	P	L	P	L	P	P	P	G	G	-
Salzwasser	-	-	-	-	-	-	-	-	-	G	G	-

Chemikalie	H	N	U/HF	V	NC	O	OC	PFX	HFR	FEP	TFE	POM
Sauerstoff, gasförmig (4) (5) (6)	G	G	G	G	G	G	G	G	G	G	G	-
Schmierfette (auf Erdölbasis)	G	G	G	G	G	L	L	G	G	-	G	G
Schmieröle (auf Diesterbasis)	L	G	P	-	G	-	-	P	L	-	G	-
Schmieröle (auf Erdölbasis)	G	G	G	G	G	L	P	G	G	G	G	G
Schwefel	G	G	G	G	-	L	G	G	G	G	G	-
Schwefeldioxid	P	L	L	L	-	P	-	L	P	G	G	-
Schwefelhexafluoridgas (4) (5)	G	G	G	G	-	G	-	G	G	-	G	-
Schwefelsäure	P	P	P	-	P	P	P	P	P	-	G	-
Seifenlösungen	G	G	G	G	G	G	G	G	G	G	G	-
Sevin (Insektizid in Wasser)	G	G	G	-	-	-	-	G	G	-	G	-
Silikonfette	G	G	G	G	G	-	-	G	G	-	G	-
Silikonöle	G	G	G	G	G	-	-	G	G	-	G	-
Skydrol 500 und 700	L	G	P	P	G	P	P	P	L	G	G	-
Sodawasser	G	G	G	G	G	-	-	G	G	-	G	-
Stickstoff, gasförmig (4) (5)	G	G	G	G	G	G	G	G	G	G	G	-
Stickstoffoxid	-	L	-	G	-	L	-	G	-	-	-	-
Stoddardsolvent	P	G	P	L	G	P	P	P	P	G	G	-
Terpentin	G	G	L	L	G	P	P	P	G	G	G	-
Terpentinöl	G	G	P	G	G	P	P	P	G	-	G	-
Tetrachlorkohlenstoff	L	G	P	L	G	P	P	P	L	G	G	-
Toluol	L	G	L	P	G	P	P	P	L	G	G	G
Trichlorethylen	P	L	P	L	G	P	P	P	P	G	G	L
Trinatriumphosphatlösungen	L	G	P	G	G	G	G	P	L	G	G	-
Übertragungsmedium	G	G	G	P	G	-	-	G	G	-	G	-
Ucon (Hydraulikflüssigkeit/ Wasser-Glycol-Basis)	G	G	L	G	G	-	-	L	G	-	G	-
Wasser (bis 60 °C) (6)	G	G	G	G	G	G	G	L	G	G	G	G
Wasser (über 60 °C) (6)	P	G	P	L	-	P	P	P	P	L	G	-
Wasserfreie Essigsäure	L	L	L	G	P	G	L	L	L	L	G	-
Wasserglykole (bis 60 °C)	G	G	L	G	G	L	L	L	G	-	G	-
Wasserglykole (über 60 °C)	P	G	P	L	-	P	P	P	P	-	G	-
Wasser-in-Öl-Emulsionen (bis 60 °C)	G	G	L	G	G	-	-	L	G	-	G	G
Wasser-in-Öl-Emulsionen (über 60 °C)	P	G	P	L	-	-	-	P	P	-	G	-
Wasserstoff, gasförmig (2) (4) (5)	G	G	G	G	G	G	G	G	G	-	-	-
Whiskey, Weine (6)	G	G	L	G	G	G	G	G	G	G	G	-
Xylol	L	G	P	P	G	P	P	P	L	G	G	G
Zinkchlorid	G	G	G	G	P	G	G	G	G	G	G	-
Zitronensäurelösungen	G	G	L	G	G	G	G	L	G	G	G	-

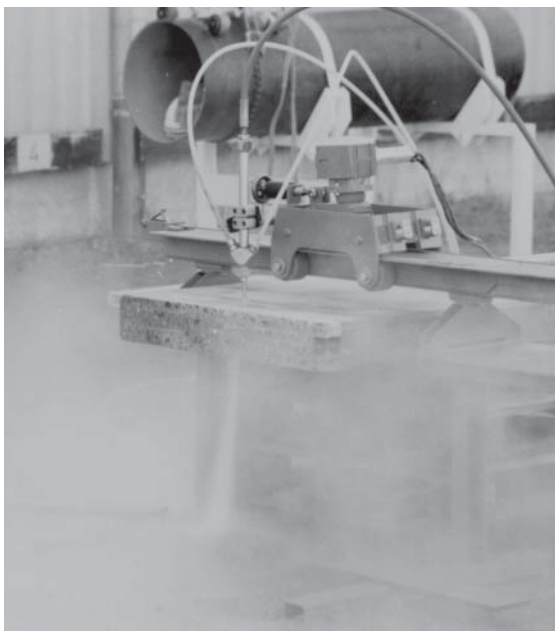



WAS SIE UNBEDINGT BEACHTEN MÜSSEN

- ☞ Behandeln Sie Hochdruckschläuche mit äußerster Vorsicht. Parker Schläuche sind Hochdruckschläuche, keine Gartenschläuche und sollten wie ein Hochdruckbehälter behandelt werden
- ☞ Untersuchen Sie den Schlauch immer vor Gebrauch auf beschädigte oder abgenutzte Stellen
- ☞ Prüfen Sie die Anschlüsse auf Verschleiß, Rost, Brüche oder ähnliche Dinge
- ☞ Informieren Sie sich vor Gebrauch über die Arbeits- und Berstdrücke der Schläuche, die Sie einsetzen
- ☞ Benutzen Sie immer saubere und gefilterte Medien, um die Lebensdauer des Schlauchs zu verlängern. Verwenden Sie keine Medien mit hohem Schwefelanteil. Schwefel wirkt aggressiv auf Edelstahl
- ☞ Nach Gebrauch sollten Sie den Schlauch immer säubern und ordnungsgemäß verstauen
- ☞ Verwenden Sie nur Schlauchleitungen, die von autorisierten Parker Vertretungen hergestellt wurden



WAS SIE NIEMALS TUN SOLLTEN

- ☞ Fixieren Sie einen Schlauch nie an der Hülse
- ☞ Verwenden Sie nie einen Schlauch mit Schnitten an der Oberfläche oder mit sichtbaren Drähten
- ☞ Benutzen Sie nie einen Schlauch mit Blasen an der Oberfläche oder mit Knickstellen
- ☞ Unter- bzw. Überschreiten Sie niemals den Biegeradius bzw. den Betriebsdruck eines Schlauchs
- ☞ Treten Sie nicht auf einen Schlauch oder überfahren Sie ihn nicht mit einem Fahrzeug
- ☞ Schläuche mit korrodierten oder undichten Anschlüssen müssen ausgewechselt werden
- ☞ Vermeiden Sie verschmutzte oder schwefelhaltige Medien
- ☞ Ziehen Sie nicht mit dem Schlauch schweres Gerät hinter sich her
- ☞ Ein Schlauch ist nicht dazu konzipiert, sein eigenes Gewicht zu tragen
- ☞ Verwenden Sie nie eine Schlauchleitung ohne Haltestrümpfe
- ☞ Erwarten Sie nicht von einem Schlauch, dass er für die Ewigkeit hergestellt wurde
- ☞ Ändern oder reparieren Sie einen Schlauch nicht ohne ausdrückliche Erlaubnis des Herstellers
- ☞ Lösen Sie nie eine Schlauchleitung, die unter Druck steht



Parker Hannifin Corporation – das Unternehmen

Parker Hannifin ist einer der international führenden Hersteller von Komponenten und Systemen in der hydraulischen, elektromechanischen und pneumatischen Antriebstechnik. Das Unternehmen produziert weltweit in mehr als 210 Werken. Die über 1400 Produktlinien werden an mehr als 1000 Industriezweige geliefert.

Das Parker Hannifin Vertriebsnetz umfasst über 7500 Händler, die ca. 400.000 Kunden in allen Kontinenten bedienen.

Parkers Ziel

Überall dort, wo die Funktion von Maschinen oder Anlagen durch Regelungen, Steuerungen und Filtration von Flüssigkeiten bedingt ist, werden Sie innovative und zuverlässige

Parker-Systeme finden. Das Ziel von Parker ist es, der weltweit führende Hersteller dieser Komponenten und Systeme zu werden.

Parker Produktinformation

Kunden, die Produktinformationen wünschen, einen autorisierten Händler oder Reparaturservice in ihrer Nähe suchen, erhalten sofort Informationen beim Parker Produktinformationszentrum Europa. Ihr dortiger Anruf von Deutschland, Österreich, der Schweiz, Frankreich oder England aus ist gebührenfrei. Sie werden von einem Berater in Ihrer Landessprache bedient.

Wählen Sie: 00800 27 27 5374 (00800 C PARKER H).

Die Raumfahrt-Gruppe ist führend in Entwicklung, Konstruktion, Herstellung und Vertrieb von Hydraulik- und Brennstoff-Kontroll-Systemen sowie Komponenten für die Luftfahrt auf den dazugehörigen Hochtechnologie-märkten. Eingesetzt werden diese Systeme in allen Bereichen der Luft- und Raumfahrt.



Die FluidConnectors Gruppe

konstruiert, fertigt und liefert Schlauch und Armaturen, Rohr-Verbindungssysteme, flexible Verbindungsteile, Komponenten für Messgeräte und dazugehörige Komponenten für Hydraulik- und Pneumatiksysteme. Einsatzgebiete sind: Industrie, Luft- und Raumfahrt, Schiff-fahrt, Transportgeräte und die Landwirtschaft.



Die Hydraulik-Gruppe entwickelt, produziert und verkauft eine breite Palette von Hydraulikkomponenten und -systemen an Hersteller und Anwender von Industriemaschinen und beweglichen Maschinen und Anlagen.



Die Automatisierungsgruppe ist einer der führenden Hersteller pneumatischer und elektromechanischer Komponenten und Systeme und beliefert Kunden in der Automatisierungsbranche weltweit.



Die Automotive- und Kühlechnik-Gruppe ist ein führender Hersteller von Komponenten für Kälte- und Klimaanlage. Die Produkte umfassen ein breitgefächertes Programm von Expansions- und Magnetventilen, Trocknern, Schaugläsern, Verschraubungen und Zubehör.



Die Dichtungsgruppe konstruiert, fertigt und liefert industrielle und handelsübliche Dichtungen sowie dazugehörige Produkte. Höchste Qualität stellt die absolute Zufriedenheit der Kunden in allen Zielmärkten sicher.



Die Filter-Gruppe ist ein weltweit führender Hersteller und Lieferant von Qualitätsfiltern und Filterkomponenten. Ziel ist es, dem Kunden beste Qualität, fundierte technische Unterstützung sowie weltweite Präsenz anzubieten.



Die Instrumentation-Gruppe ist weltweit führend in Entwicklung, Herstellung und Vertrieb von Präzisionsarmaturen für Hochdruck und Vakuum zum Einsatz in der Mess- und Regeltechnik, Halbleiterfertigung (UHP) und Analytik.

Parker in Europa

Parker Hannifin Ges. mbH

A - 2700 Wiener Neustadt
Tel: +43 (0) (26 22) 23 501
Fax: +43 (0) (26 22) 66 212

Parker Hannifin Corporation

AE - Abu Dhabi
Tel: +971 2 6788587
Fax: +971 2 6793812

Parker Hannifin Corporation

AZPAR
AZ - 370 000 Baku
Tel/Fax: +994 129 83 966

Parker Hannifin S.A.-N.V.

B - 1400 Nivelles
Tel: +32 (0) 67 280 900
Fax: +32 (0) 67 280 999

Parker Hannifin s.r.o.

CZ - 184 00 Prague 8
Tel: +420 283 085 224
Fax: +420 283 085 360

Parker Hannifin GmbH & Co. KG

D - 14564 Kaarst
Tel: +49 (0) 2131 5130
Fax: +49 (0) 2131 513230

Parker Hannifin Danmark A/S

DK - 2750 Ballerup
Tel: +45 43 56 04 00
Fax: +45 43 73 31 07

Parker Hannifin España S.A

E - 28850 Torrejón de Ardoz
(Madrid)
Tel: +34 91 675 73 00
Fax: +34 91 675 77 11

Parker Hannifin Corporation

EG - Cairo
Tel: +20 2 519 4018
Fax: +20 2 519 0605

Parker Hannifin France SAS

F - 74130 Contamine-sur-Arve
Tel: +33 (0) 4 50 25 80 25
Fax: +33 (0) 4 50 97 86 60

Parker Hannifin Oy

FI - 01520 Vantaa
Tel: +358 (0) 9 476 731
Fax: +358 (0) 9 476 732 00

Parker Hannifin plc

GB - Warwick CV34 6TU
Tel: +44 (0) 1926 833700
Fax: +44 (0) 1926 889172

Parker Hannifin Corporation

GR - 171 21 Athens
Tel: +30 (210) 933-6450
Fax: +30 (210) 933-6451

Parker Hannifin Corporation

HU - 1149 Budapest
Tel: +36 (1) 220-4155
Fax: +36 (1) 422-1525

Parker Hannifin S.p.A.

I - 20094 Corsico (MI)
Tel: +39 02 451921
Fax: +39 02 4479340

Parker Sales Ireland Ltd

IE - Blackrock, Co. Dublin
Tel: +353 (0) 1 293 9999
Fax: +353 (0) 1 293 9900

Parker Hannifin Corporation

Gateway Ventures Ca Ltd.
KZ - 480100 Almaty
Tel: +7 327 2 543 081
Fax: +7 327 2 541 100

Parker Hannifin A/S

N - 1402 Ski
Tel: +47 64 91 10 00
Fax: +47 64 91 10 90

Parker Hannifin B.V.

NL - 7570 AT Oldenzaal
Tel: +31 (0) 541 585000
Fax: +31 (0) 541 585459

Parker Hannifin Sp.z.o.o.

PL - 02-235 Warszawa
Tel: +48 (0) (22) 863 49 42
Fax: +48 (0) (22) 863 49 44

Parker Hannifin Portugal Lda

PT - 4450-625 Leça da Palmeira
Tel: +351 22 9997360
Fax: +351 22 9961527

Parker Hannifin Corporation

Hydro Consulting Impex Srl
RO - 00001 Bucharest
Tel: +40 (21) 252-1382
Fax: +40 (21) 252-3381

Parker Hannifin Corporation

RU - 123001 Moscow
Tel: +7 (095) 234 0054
Fax: +7 (095) 234 0528

Parker Hannifin Corporation

RU - 693000 Yuzhno-Sakhalinsk
Tel/Fax: + 7 4242 727 242

Parker Hannifin AB

SE - 163 08 Spånga
Tel: +46 (0) 8 5979 5000
Fax: +46 (0) 8 5979 5110

Parker Hannifin Corporation

SI - 8000 Novo Mesto
Tel: +386 (7) 337-6650
Fax: +386 (7) 337-6651

Parker Hannifin Corporation

TR - 34067 Merter/Istanbul
Tel: +90 212 482 91 06/07
Fax: +90 212 482 91 10

Parker Hannifin Corporation

UA - 01004 Kiev
Tel: +380 (0) (44) 2207 432
Fax: +380 (0) (44) 2206 534

Parker Hannifin Africa

ZA - Kempton Park
Tel: +27 11 961-0700
Fax: +27 11 392-7213

Internet: <http://www.parker.com/europe>

Für weitere Informationen bezüglich anderer Parker Produkte rufen Sie bitte zum Nulltarif die europäische Informationszentrale von Parker unter 00800 2727 5374 an.



Parker Hannifin GmbH & Co. KG

Geschäftsbereich Polyflex
An der Tuchbleiche 4
D - 68623 Lampertheim
Tel : 06256 81-0
Fax : 06256 81-100

Katalog 4462-DE
© 2004 Parker Hannifin
09/2004