

Sandwich-Druckbegrenzungsventil NG 6

elektr. betätigt, sitzvorgesteuert, Hauptstufe Schieberkolben

Typenreihe SWUVPZ-1.../SWUVPZ-1 ...

- Mit vorgesteuerter, elektr. betätigter Druckpatrone NG 10
Typ WUVPB-1-10 ... für niedriges Δp
Typ WUVPZ-1-10 ... für 2 Drücke (High/Low)
- Anschlüsse P, A, B 315 bar bei 80 l/min belastbar, T 20 bar
- Oberflächenschutz: Platte zinkphosphatiert, Patrone A3C
- Lochbild A6 nach DIN 24 340, ISO 4401 / CETOP R35H Grösse 03 / NFPA D03

1. Beschreibung

Die Sandwich-Ventile der Typenreihe SWUVPZ-1...-6... / SWUVPZ-1...-6... dienen zur unabhängigen Druckbegrenzung in der P-, A-, B-, T- oder A- und B-Leitung. Sie sind mit den elektr. betätigten

Druckbegrenzungspatronen WUVPB-1-10... bzw. WUVPZ-1-10... ausgerüstet und daher sehr wartungsfreundlich.

Die Ventile sperren in geschlossenem

Zustand die Verbindung zum Tank schieberdicht.

Die anschlussseitige Dichtung erfolgt mittels eingelegten O-Ringen in der Sandwichplatte.

2. Sinnbilder

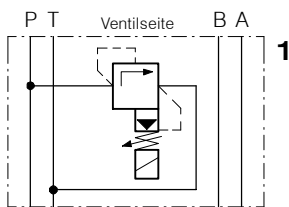

SWUVPZ-1...-PT-FB-6 ...
SWUVPZ-1...-PT-FB-6 ...

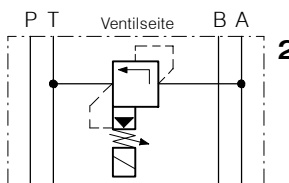

SWUVPZ-1...-AT-F-6- ...
SWUVPZ-1...-AT-F-6- ...

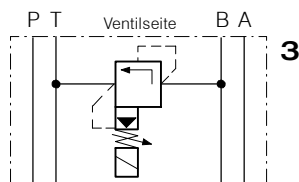

SWUVPZ-1...-BT-FA-6 ...
SWUVPZ-1...-BT-FA-6 ...

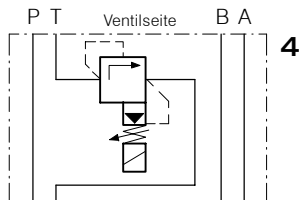

SWUVPZ-1...-T-ED-6 ...
SWUVPZ-1...-T-ED-6 ...

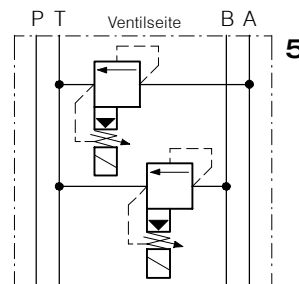

SWUVPZ-1...-ABT-J-6 ...
SWUVPZ-1...-ABT-J-6 ...

3. Kennlinien

Für Patronenventile siehe Datenblatt 400-P-290'101-D.

4. Abmessungen

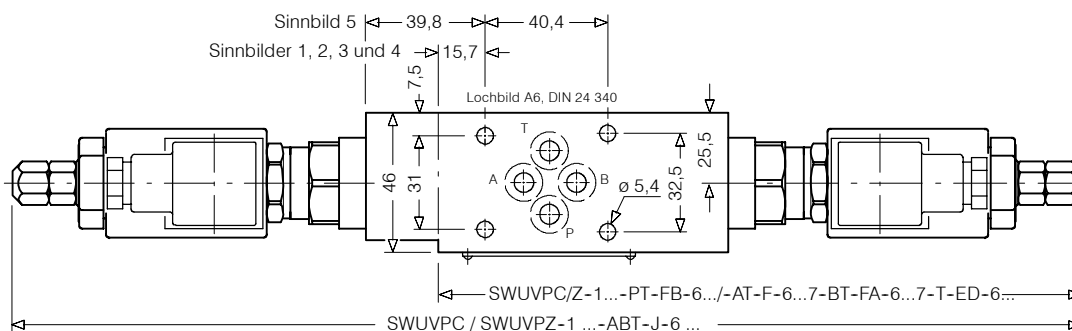
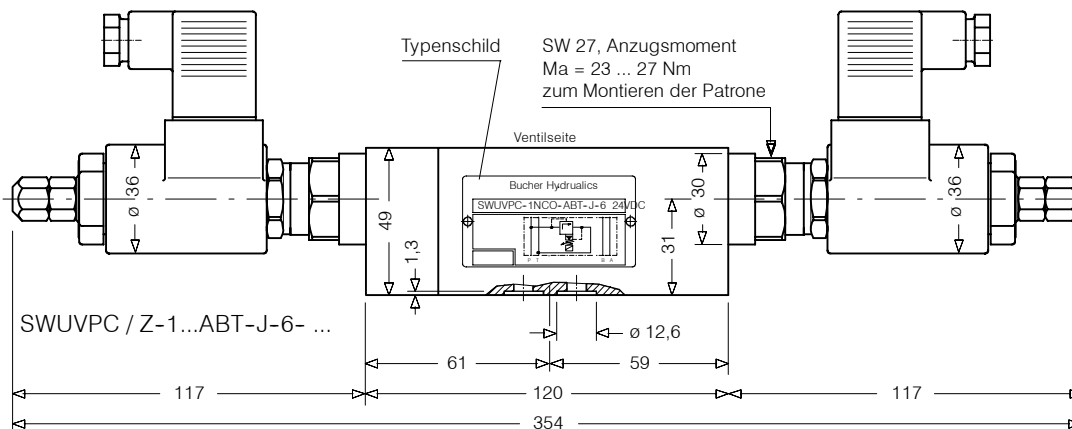
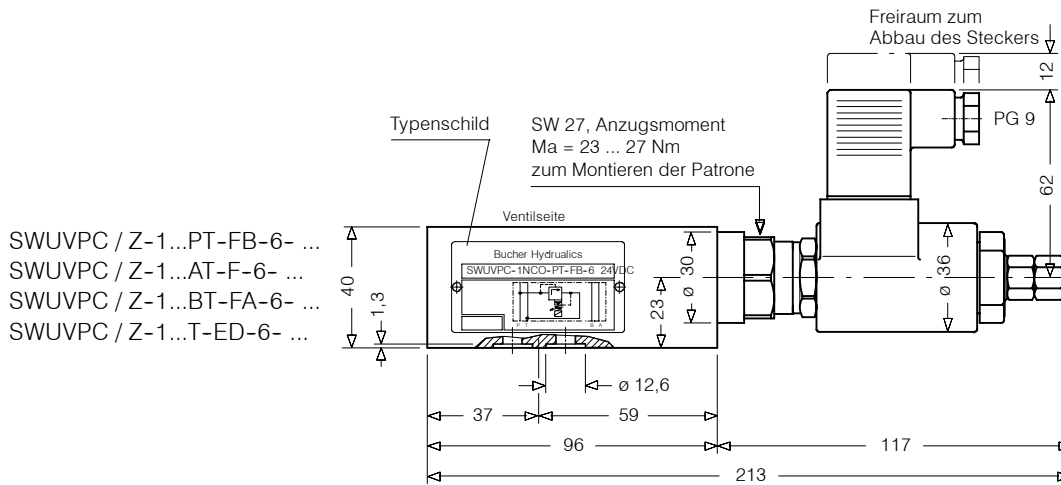

BUCHER HYDRAULICS

Germany

Phone +49 7742 85 20
Fax +49 7742 71 16
info.de@bucherhydraulics.com

France

Phone +33 389 64 22 44
Fax +33 389 65 28 78
info.fr@bucherhydraulics.com

Netherlands

Phone +31 79 34 26 24 4
Fax +31 79 34 26 28 8
info.nl@bucherhydraulics.com

UK

Phone +44 24 76 35 35 61
Fax +44 24 76 35 35 72
info.uk@bucherhydraulics.com

USA

Phone +1 262 605 82 80
Fax +1 262 605 82 78
info.wi@bucherhydraulics.com

Switzerland

Phone +41 33 67 26 11 1
Fax +41 33 67 26 10 3
info.ch@bucherhydraulics.com

Italy

Phone +39 0522 92 84 11
Fax +39 0522 51 32 11
info.it@bucherhydraulics.com

Austria

Phone +43 6216 44 97
Fax +43 6216 44 97 4

China

Phone +86 10 64 44 32 88
Fax +86 10 64 44 32 35
info.bj@bucherhydraulics.com

Product Center (Elevator)

Phone +41 41 757 03 33
Fax +41 41 757 16 49
info.nh@bucherhydraulics.com

www.bucherhydraulics.com

Wir behalten uns das Recht auf technische Änderungen vor.